



# AUTO-IRRIGAZIONE

## BASE PER VASO IN TESSUTO

AC INFINITY



## BENVENUTO

Grazie per aver scelto AC Infinity. Ci impegniamo per la qualità dei prodotti e un servizio clienti cordiale. Se hai domande o suggerimenti, non esitare a [contatto](#) noi. Visita [www.acinfinity.com](http://www.acinfinity.com) e clicca su contatti per le nostre informazioni di contatto.

### EMAIL

[support@acinfinity.com](mailto:support@acinfinity.com)

### WEB

[www.acinfinity.com](http://www.acinfinity.com)

### POSIZIONE

Los Angeles, CA

## CODICE MANUALE SPA2404X1

### PRODOTTO

Base Autoirrigante per Vaso in  
tessuto

Base autoirrigante per vaso in  
tessuto, XL

### MODELLO

AC-SPA5-4

AC-SPA9-4

### UPC-A

819137022706

819137024182

# INDICE DEL MANUALE

Indice del Manuale.....	Pagina 5
Avvertenze sul prodotto.....	Pagina 6
Caratteristiche principali.....	Pagina 7
Contenuto della Confezione.....	Pagina 8
Assemblaggio.....	Pagina 9
Manutenzione.....	Pagina 10
Auto-irrigazione.....	Pagina 11
Altri Prodotti AC Infinity.....	Pagina 14
Garanzia.....	Pagina 15

# AVVERTENZA PRODOTTO



PER RIDURRE IL RISCHIO DI INCENDIO O LESIONI ALLE PERSONE, OSSERVARE QUANTO SEGUE:

1. NON salire sul prodotto.

2. Esegui una manutenzione regolare per prevenire accumuli di minerali o potenziali infestazioni di parassiti.

3. **PRESTARE ATTENZIONE** quando si fondono gli stoppini sfilacciati. L'uso improprio di accendini e altre fonti di fuoco può causare gravi ustioni, lesioni o morte.

# CARATTERISTICHE PRINCIPALI

## STRUTTURA SICURA

Il piatto rialzato solleva il vaso in tessuto per prevenire accumuli e drenare l'acqua in eccesso nella vaschetta sottostante.

## MONITORAGGIO ATTIVO

Il misuratore del serbatoio incluso visualizza i livelli di idratazione attuali per evitare irrigazione insufficiente o eccessiva.

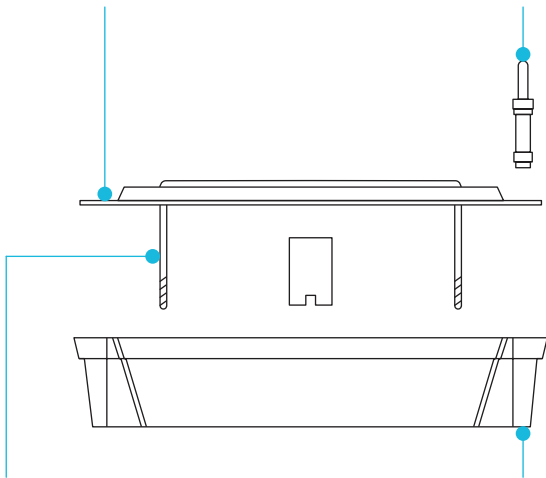

## EROGAZIONE COSTANTE

Stoppini completamente regolabili forniscono automaticamente acqua e nutrienti dal vassoio di raccolta alle radici delle tue piante.

## SERBATOIO HEAVY-DUTY

Base portante e colonna centrale di supporto per vasi in tessuto fino a quarantacinque chilogrammi.

# CONTENUTO DEL PRODOTTO

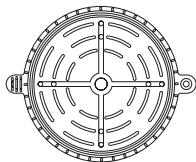

PIATTO DI DRENAGGIO  
(x4)

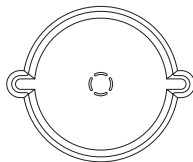

SERBATOIO  
DELL'ACQUA  
(x4)



COLONNA DI SUPPORTO  
(x4)



STOPPINO  
(x1)



MISURATORE ACQUA  
(x4)

Base Autoirrigante per Vaso in Tessuto(AC-SPA5-4) mostrato

# MONTAGGIO

## FASE 1

Posizionare la colonna di supporto al centro del serbatoio dell'acqua.

Assicuratevi che i piedini della colonna di supporto si inseriscano negli incavi centrali del serbatoio dell'acqua.

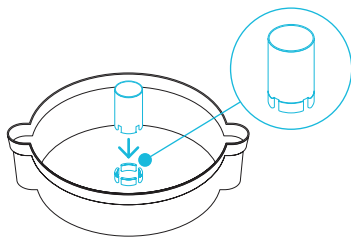

## FASE 2

Inserire l'indicatore del livello dell'acqua nell'apposita apertura, quindi posizionare il piatto di drenaggio sopra il serbatoio.

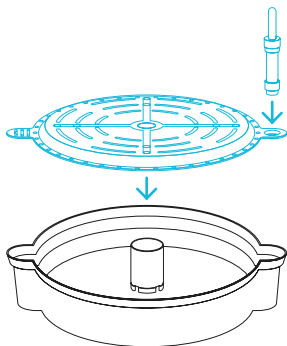

# MANUTENZIONE

## GESTIONE DEL DEFLUSSO

I fori di drenaggio scaricheranno l'acqua in eccesso dal fondo e dai lati del vaso in tessuto per mantenere uno spazio di lavoro più pulito e prevenire il ristagno idrico.

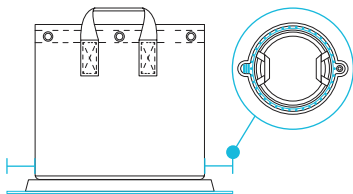

---

## GESTIONE DEL DEFLUSSO

Svuota l'acqua in eccesso quando il misuratore indica una vaschetta piena. Versa l'acqua attraverso il beccuccio situato all'estremità opposta del misuratore.

Questo passaggio è necessario solo se non stai utilizzando la funzione di auto-irrigazione.

Si consiglia di pulire la vaschetta ogni due settimane per prevenire l'accumulo di minerali e la nidificazione di parassiti.

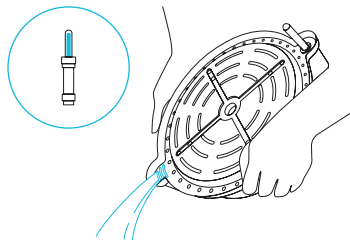

# AUTO-IRRIGAZIONE

## PREREQUISITI PER LE PIANTE

Le radici della pianta devono raggiungere il fondo del vaso in tessuto affinché l'irrigazione automatica funzioni correttamente.

Puoi verificarlo controllando se le foglie della pianta sono al livello del bordo del vaso in tessuto o se eventuali radici secche hanno attraversato il fondo.

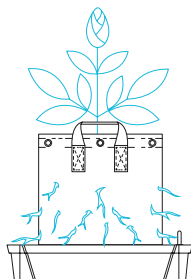

---

## RIEMPIMENTO DEL SERBATOIO

Riempi il serbatoio con acqua e i nutrienti idrosolubili che preferisci.

Durante l'irrigazione, sollevare il vaso in tessuto dalla base e versare l'acqua direttamente nel serbatoio. Lasciare il vaso in tessuto sopra il serbatoio durante l'intero ciclo di coltivazione può causare l'intreccio di radici e stoppini, ostacolando l'erogazione dell'acqua.

Riempire il serbatoio ogni volta che l'indicatore del livello dell'acqua segna vuoto. Si consiglia di pulire e riempire il serbatoio ogni due settimane per prevenire accumuli indesiderati e proteggere ulteriormente dall'intreccio di radici e stoppini.

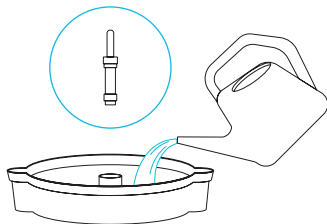

# AUTO-IRRIGAZIONE

## UTILIZZO DEGLI STOPPINI

Fai passare gli stoppini attraverso i fori del piatto di drenaggio. Consulta la tabella sottostante. Assicurati che le estremità degli stoppini raggiungano il fondo della vaschetta.

Puoi ridurre la quantità d'acqua erogata utilizzando un solo stoppino. Puoi anche aumentare la quantità d'acqua erogata utilizzando più stoppini e facendoli passare in diagonale.

Per evitare che gli stoppini si sfilaccino, è possibile bruciare le estremità per fondere i fili insieme.

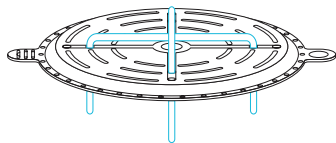

10 GAL.  
7 GAL.  
5 GAL.  
1-3 GAL.

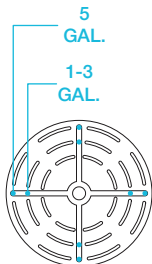

Modello AC-SPA5-4

DIMENSIONE VASO IN TESSUTO	LUNGHEZZA STOPPINO	NUMERO DI STOPPINI
1-3 GAL.	1,25 FT	2
5 GAL.	1,5 FT	2
7 GAL.	1,75 FT	2
10 GAL.	2 FT	2

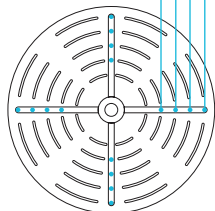

Modello AC-SPA9-4

### PRESTARE ATTENZIONE

quando si accendono le estremità degli stoppini, poiché l'uso improprio di accendini e altre fonti di calore può causare lesioni gravi.

# AUTO-IRRIGAZIONE

## POSIZIONAMENTO DEL VASO IN TESSUTO

Posiziona il tuo vaso in tessuto sopra il piatto di drenaggio. Solleva il vaso in tessuto quando effettui regolazioni. Ruotare e girare il vaso in tessuto mentre è appoggiato sulla base tirerà gli stoppini lontano dall'acqua e interromperà l'azione di auto-irrigazione.

Gli stoppini forniranno un flusso costante di acqua e fertilizzante idrosolubile fino al terzo inferiore del vaso in tessuto, creando una piccola zona cuscinetto per la circolazione dell'aria.

Si raccomanda l'uso di substrati contenenti torba e/o fibra di cocco per garantire al meglio l'apporto d'acqua alle radici delle tue piante.

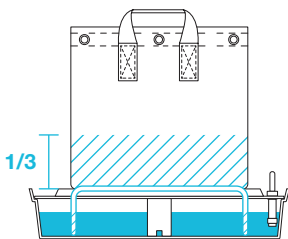

Sostituisci gli stoppini che iniziano a sfilacciarsi, scolorirsi o smettono di erogare acqua.

# PRODOTTI AC INFINITY

## Grow Tent Advance

La serie CLOUDLAB è una linea di grow tent progettate per creare condizioni di coltivazione ideali e facilitare la coltivazione indoor delle piante tutto l'anno. Caratterizzate da tela oxford spessa 2000D rivestita internamente con mylar a motivo diamantato che massimizza la luminosità delle lampade da coltivazione, e da una struttura rinforzata con capacità di carico di 150 lb. Include una piastra di montaggio per installare il controller AC Infinity.

---

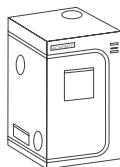

## Vasi in tessuto

Un set di sacchi da coltivazione progettati per creare reti radicali più ampie e migliorare la crescita delle piante attraverso la potatura aerea delle radici e il drenaggio dell'acqua in eccesso. Caratterizzati da tessuto non tessuto spesso 500G, leader del settore, cucito con anelli metallici per consentire la sospensione aerea o il passaggio di fascette per tecniche di training a basso stress.

---

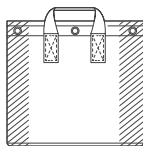

## Reti a traliccio

Una rete per grow tent anti-strappo progettata per migliorare la crescita laterale delle piante e fornire supporto portante capace di sostenere vegetazione più pesante. Utilizzando versatili ganci in acciaio, questa rete a traliccio resistente è realizzata per agganciarsi saldamente alle strutture delle grow tent e resistere a tensioni elevate.

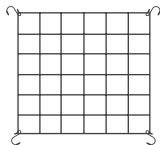

Scopri le ultime innovazioni nei controlli ambientali su [acinfinity.com](https://www.acinfinity.com)

# GARANZIA

Questo programma di garanzia è il nostro impegno verso di te: il prodotto venduto da AC Infinity sarà esente da difetti di fabbricazione per un periodo di due anni dalla data di acquisto. Se un prodotto presenta un difetto nei materiali o nella lavorazione, adatteremo le azioni appropriate definite in questa garanzia per risolvere eventuali problemi.

Il programma di garanzia si applica a qualsiasi ordine, acquisto, ricezione o utilizzo di prodotti venduti da AC Infinity o dai nostri rivenditori autorizzati. Il programma copre i prodotti che presentano difetti, malfunzionamenti o che diventano espressamente inutilizzabili. Il programma di garanzia entra in vigore dalla data di acquisto e scade due anni dopo tale data. Se il prodotto diventa difettoso durante questo periodo, AC Infinity sostituirà il prodotto con uno nuovo o emetterà un rimborso completo.

Il programma di garanzia non copre abusi o usi impropri. Ciò include danni fisici, immersione del prodotto in acqua, installazione errata come tensione di ingresso sbagliata e uso improprio per qualsiasi scopo diverso da quelli previsti. AC Infinity non è responsabile per perdite conseguenti o danni incidentali di qualsiasi natura causati dal prodotto. Non garantiremo danni derivanti dalla normale usura come graffi e ammaccature.

Contatta il nostro reparto rivenditori all'indirizzo [dealers@acinfinity.com](mailto:dealers@acinfinity.com) o (626) 838-4656 per maggiori informazioni sul nostro programma rivenditori e distributori. Contatta il nostro servizio clienti all'indirizzo [support@acinfinity.com](mailto:support@acinfinity.com) o (626) 923-6399 per assistenza prodotto e garanzia. I nostri orari di ufficio sono dal lunedì al venerdì, dalle 9:00 alle 17:00 PST.



**Se hai problemi con questo prodotto, contattaci e risolveremo volentieri il tuo problema o emetteremo un rimborso completo!**

**COPYRIGHT © 2024 AC INFINITY INC. TUTTI I DIRITTI RISERVATI**

Nessuna parte dei materiali, inclusi grafiche o loghi disponibili in questo manuale, può essere copiata, fotocopiata, riprodotta, tradotta o ridotta a qualsiasi supporto elettronico o forma leggibile da macchina, in tutto o in parte, senza il permesso specifico di AC Infinity Inc.







[www.acinfinity.com](http://www.acinfinity.com)